

# Produktübersicht

Messen

Anzeigen

Prüfen

Sensorik

Mechanik

Zubehör

Winkelgetriebe

Drehgeber

absolut

Weg- und Winkelmesssysteme

Winkelflansche

Seilzuggeber

Meterzähler

Magnetschl

Messanzeigen

Kupplungen

Druck  
Sensoren

inkremental

# Firmenvorstellung

Willtec Messtechnik ist ein Familienunternehmen mitten im Schwarzwald, wo Präzision und Innovation seit Jahrzehnten große Tradition haben. Zu unseren Kernkompetenzen gehören Kundennähe und Liefertreue, praxisorientierte Lösungen mit ausgereifter Technik, Komplettpakete mit ausgewählten Komponenten sowie ein günstiges Preis-/Leistungsverhältnis durch einen wirtschaftlichen Verwaltungsablauf.

Wir bieten Ihnen Lösungen für die Messtechnik rund um den Maschinenbau. Mit uns wird die vieljährige Erfahrung der Messtechnik im Maschinenbau erfolgreich fortgesetzt und weiter ausgebaut. Die Schwerpunkte liegen sowohl bei mechanischen, als auch elektronischen Messsystemen. Durch Eigenproduktion, ergänzt mit namhaften Industrievertretungen, bietet Willtec Messtechnik variantenreiche Lösungen für kundenspezifische oder Standard-Messaufgaben.



## Unser Showroom



### Vertrieb



### Konstruktion und Entwicklung



### Produktion



### Qualitätswesen – messen und prüfen



### Großes Einzel- und Fertigteillager





# Unser Produktspektrum

Messen

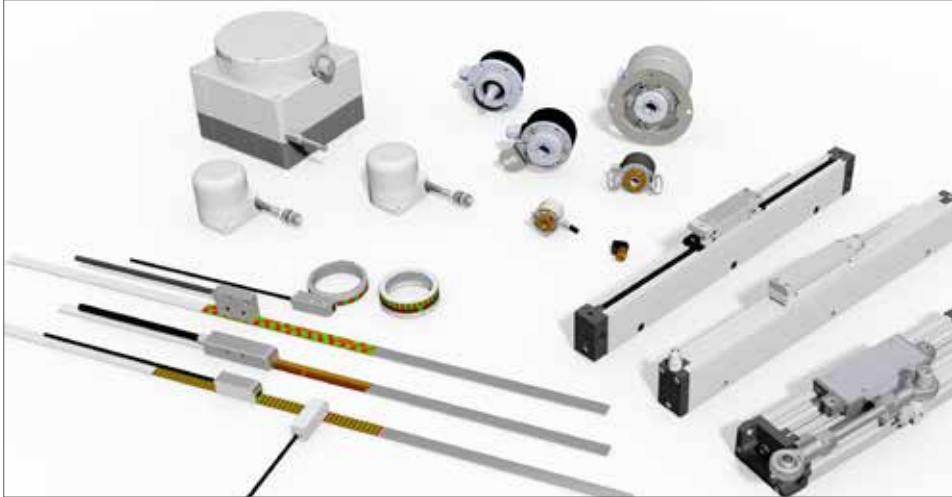

Magnetische Weg- und Winkel-messsysteme  
Drehgeber  
Linearpotentiometer  
Glasmaßstäbe  
Neigungssensoren  
Distanzsensoren  
Seilzuggeber

Anzeigen



Spindelpositions-anzeigen  
Positionsanzeigen im Handrad  
Digitale Anzeigen  
3-Achsanzeigen  
Touchscreens

Prüfen

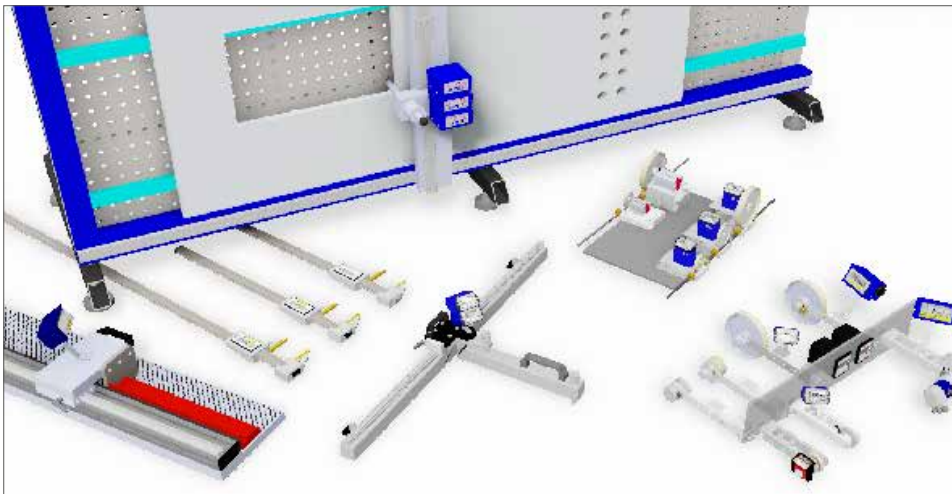

Messschieber  
Meterzähler  
Werkzeug-voreinstellgeräte  
Messanschlüge  
Mess- und Prüftische



**Induktive Sensoren**

**Kapazitive Sensoren**

**Drucksensoren**

**Ultraschallsensoren**

**Optische Sensoren**

**Magnetische Sensoren**



**Winkelgetriebe**

**Spindelhubgetriebe**

**Flexible Wellen**

**Gelenkwellen**

**Kupplungen**

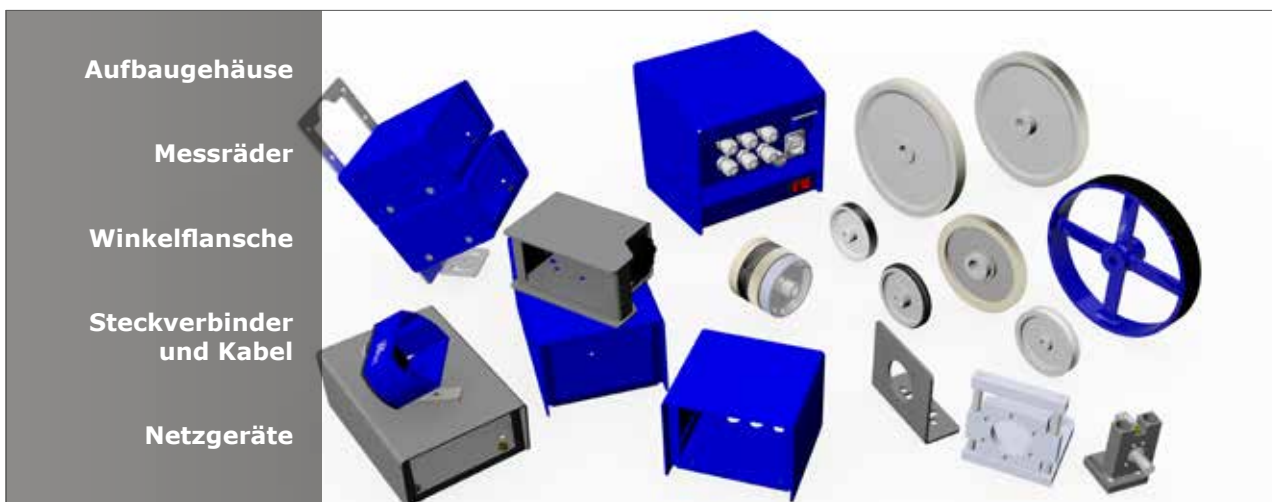

**Aufbauehäuse**

**Messräder**

**Winkelflansche**

**Steckverbinder und Kabel**

**Netzgeräte**

# Messen

Im Bereich der Weg- und Winkelmessung bietet Willtec Messtechnik eine Vielzahl an Lösungen, die in verschiedenen Anwendungsbereichen des Maschinenbaus präzise und verlässliche Messwerte liefern. Diese Produktgruppe ist besonders geeignet für:

- Antriebstechnik
- Holzbearbeitungsmaschinen
- Werkzeugmaschinen
- Verpackungsmaschinen

## Magnetische Weg- und Winkelmesssysteme



## Drehgeber



## Seilzuggeber



## Integrierte Längenmesssysteme



## Magnetisch quasi-absolute Systeme



## Glasmaßstäbe



## Linearpotentiometer



## Distanzsensoren



## Neigungssensoren



## Micropulse Wegaufnehmer





## Systemkomponenten

Schienenführungen,  
PS1, PS5 und diverse  
weitere

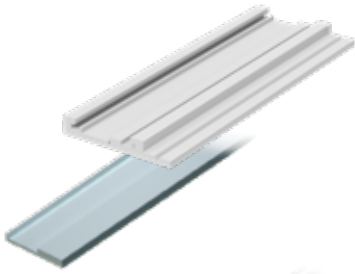

Abdeckband  
DB01 und DB50

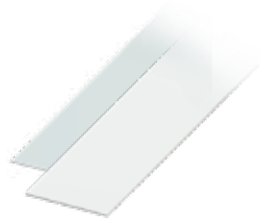

Drehgeber  
Winkelflansch



Magnetische Weg- und  
Winkelmesssysteme

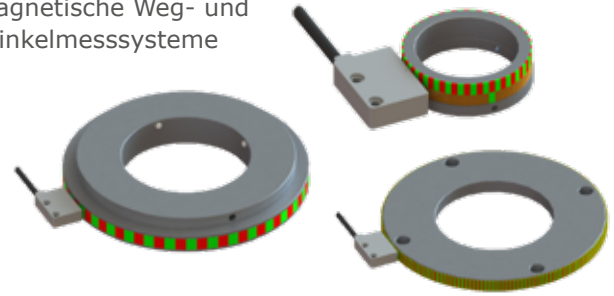

## Applikationen



**Rundschleifmaschine mit optischem  
Linearmaßstab und 3-Achsanzeige**

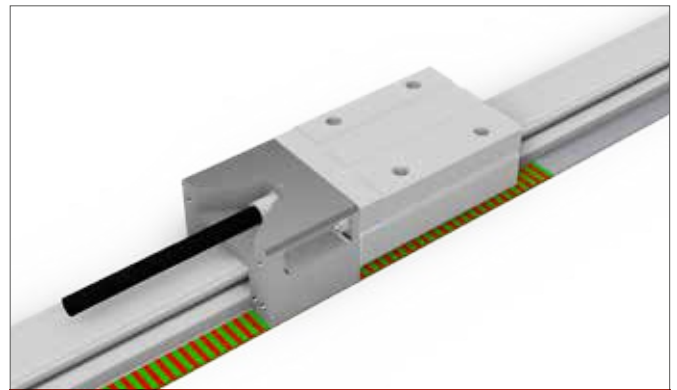

**Linearführungen oder Linearmotoren mit  
magnetischem Längenmesssystem**

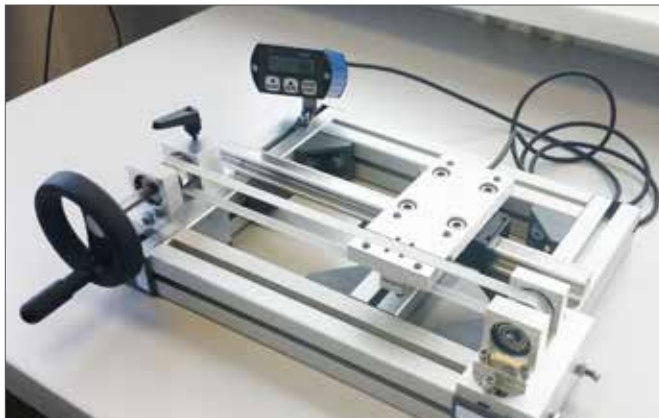

**Positioniertisch  
Magnetisches Messsystem, batteriebetrieben**

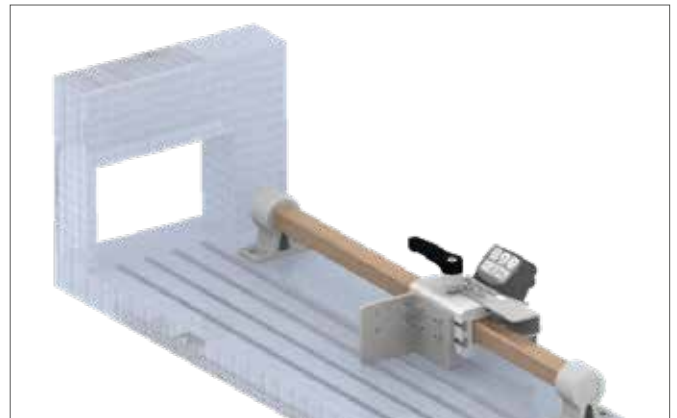

**Messanschlag mit magnetischer Wegmessung**

# Anzeigen

Für das Anzeigen und Ablesen von Messwerten sowie das Einstellen und Bedienen von Maschinen verfügt Willtec Messtechnik über ein großes Sortiment an Produkten sowohl aus eigener Herstellung, als auch von namhaften anderen Herstellern, sodass für sämtliche Aufgaben eine passende und schnelle Lösung geboten werden kann. Durch verschiedene Eingangsspannungen sowie unterschiedliche Schnittstellen sind sie die ideale Ergänzung zur Weg-, Winkel-, Drehzahl-, Stückzahl- oder Durchflussmessung. Diese Produktgruppe ist besonders geeignet für:

- Werkzeugmaschinen
- Verpackungsmaschinen
- Holzbearbeitungsmaschinen

## 3-Achsanzeigen



## Touchscreenanzeigen



## Digitale Anzeigen



## Spindelanzeigen



## Positionsanzeigen im Handrad





## Systemkomponenten

Wellenklemmflansche



Kurbeln und Handräder mit Umlegegriffen



Drehknöpfe



## Zubehör

Aufbaueinheit

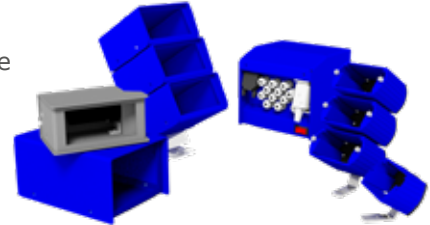

Diverse Halterungen



## Applikationen



Positionsanzeige an Kreuztischen



Linearschlitten mit Winkelantrieb und Positionsanzeige



3-Achsanzeige für Weg- und Winkelmessung Batteriebetrieben



3-Achsanzeige an Rohrbiegesystem

# Prüfen

Prüfgeräte und Prüfvorrichtungen zur Qualitätskontrolle sind im heutigen Produktionsprozess nicht mehr wegzudenken. Nutzen Sie die Vielzahl an Möglichkeiten von Willtec Messtechnik, die auf Anfrage auch speziell nach Kundenwünschen entwickelt und gefertigt werden. Optimieren auch Sie Ihre Produktionsprozesse und schaffen Sie sich einen Wettbewerbsvorteil durch garantierte und messbare Qualität. Diese Produktgruppe ist besonders geeignet für:

- Holz- und Möbelindustrie
- Metall- und Aluminiumindustrie
- Profil- und Rohrbearbeitungsindustrie
- Glas- und Fensterbau
- Automobil- und Zulieferindustrie
- Textilindustrie

## Messanschläge

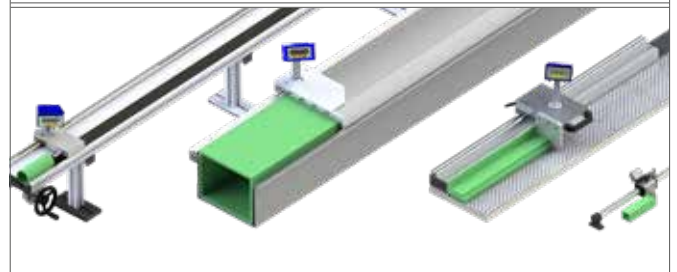

## QuickMessKit-System

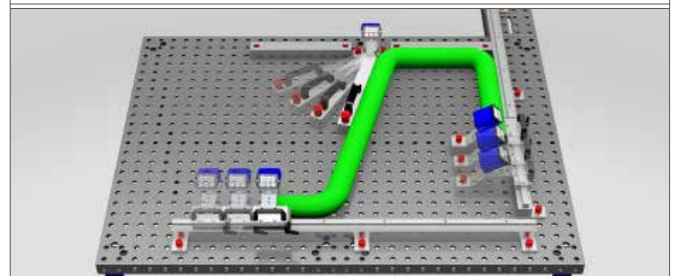

## Mess- und Prüftische

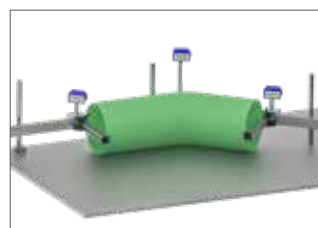
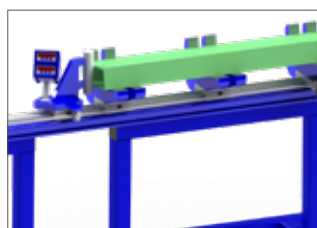
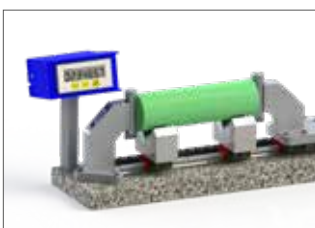
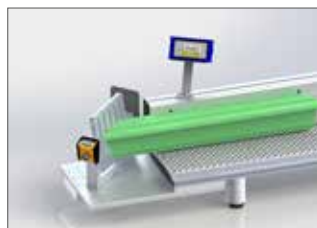
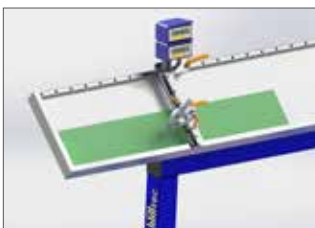
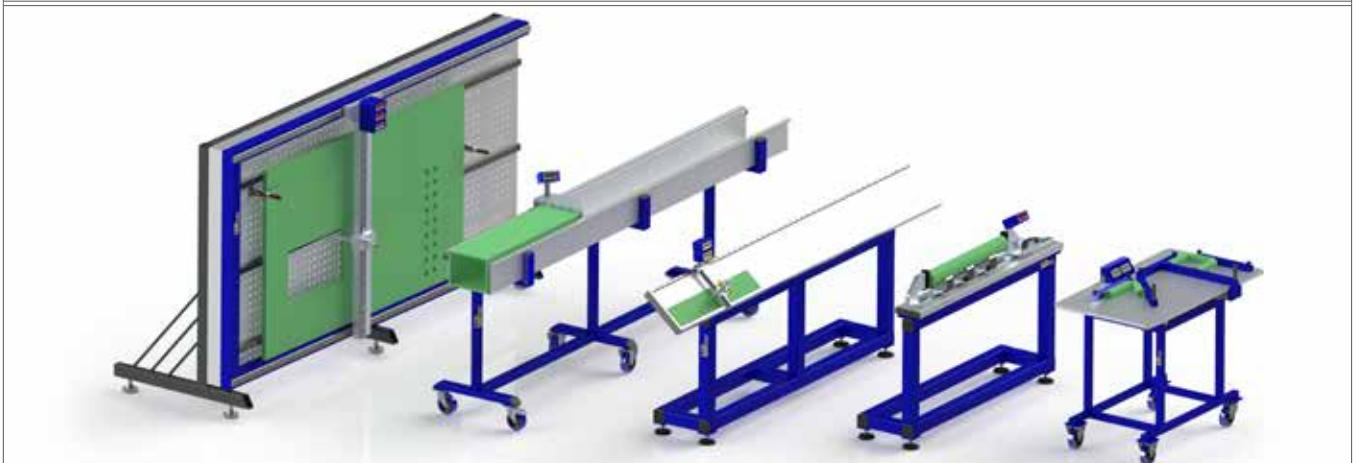

Messschieber



Meterzähler – mechanisch

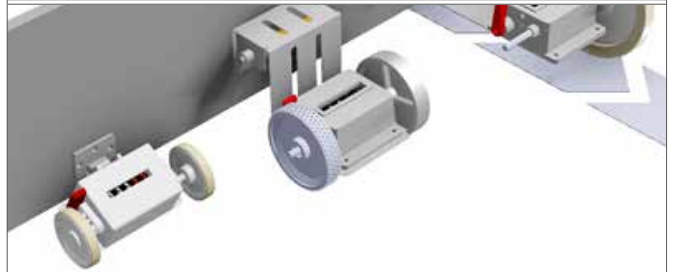

Werkzeugvoreinstellgeräte



Meterzähler – elektronisch



## Applikationen



Profilmesstisch

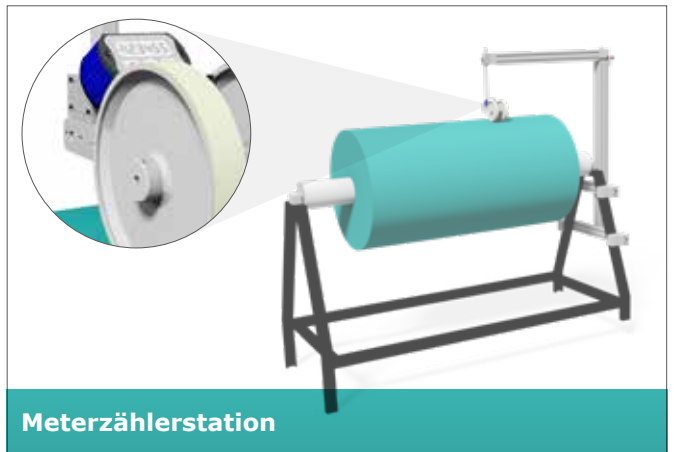

Meterzählerstation



Winkel- und Längenanschlag

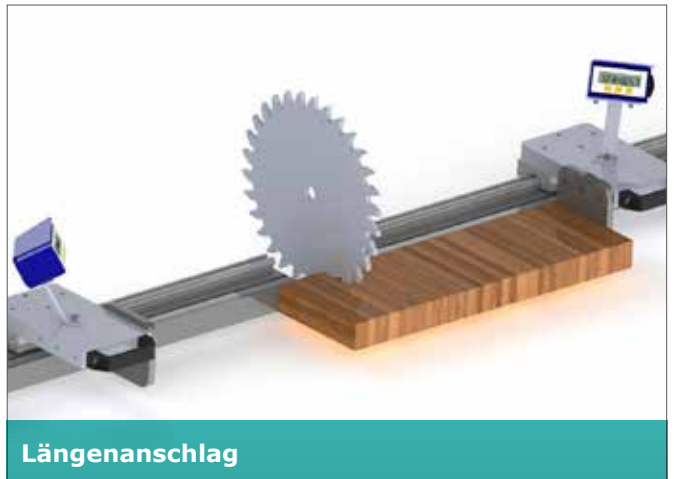

Längenanschlag



# Sensorik

Automation ist ohne Sensoren kaum denkbar. Überall, wo automatisiert wird, ist berührungslose Positionserfassung, Verschleißfreiheit und Zuverlässigkeit gefragt. Die Sensorik ist in fast allen Branchen der heutigen Automation zu finden.

## Induktive Sensoren



## Ultraschallsensoren



## Kapazitive Sensoren



## Optische Sensoren



## Drucksensoren



## Magnetische Sensoren



## Zubehör

Steckverbinder



Netzgeräte



Feldbus



Halterungen



## Applikationen



Objekterkennung / Zählung

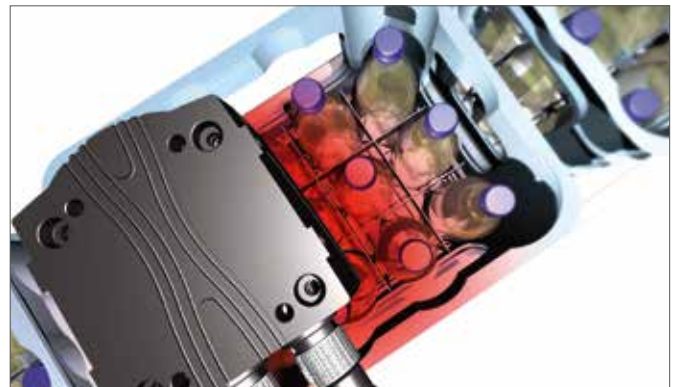

Vollständigkeitskontrolle

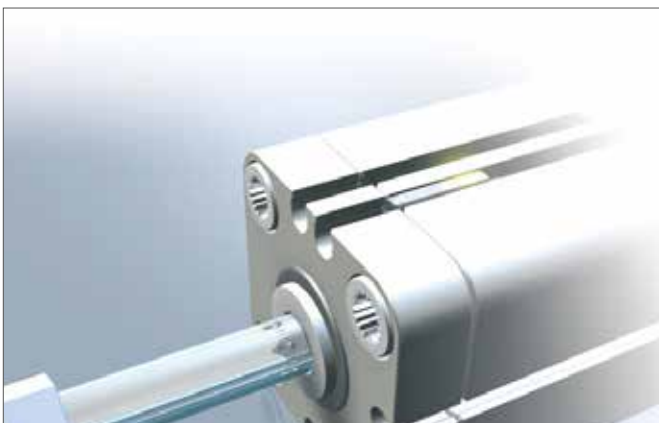

Endlagenbestimmung am Zylinder



Berührungslose Abstandsmessung

# Mechanik

Zur Optimierung, Ergänzung oder zum Schutz Ihrer Maschinen braucht es oft nur ein kleines Zusatzteil, das die Arbeit Ihrer Maschinen verbessert oder unterstützt. Bei Willtec Messtechnik finden Sie in der Produktgruppe Mechanik eine Vielzahl an Produkten, die den hohen Anforderungen gerecht werden. Diese Produktgruppe ist besonders geeignet für:

- Verpackungsmaschinen
- Antriebstechnik
- Montagetechnik
- Vorrichtungsbau

## Kegelradgetriebe



## Schneckenradgetriebe



## Spindelhubgetriebe





### Flexible Wellen



### Stellantriebe



### Kupplungen



### Gelenkwellen



## Applikationen



### Anwendungen MAR50



### Anwendungen MAR50

# Zubehör

Um unseren Kunden Lösungen aus einer Hand bieten zu können, haben wir von Willtec Messtechnik ein breites Spektrum an Zubehör für Ihre Anwendungen. Dieses dient der Nachrüstung, Montage oder individuellen Verbesserung. Zudem trägt es zum störungsfreien Betrieb Ihrer Anlage bei.

## Aufbaugehäuse

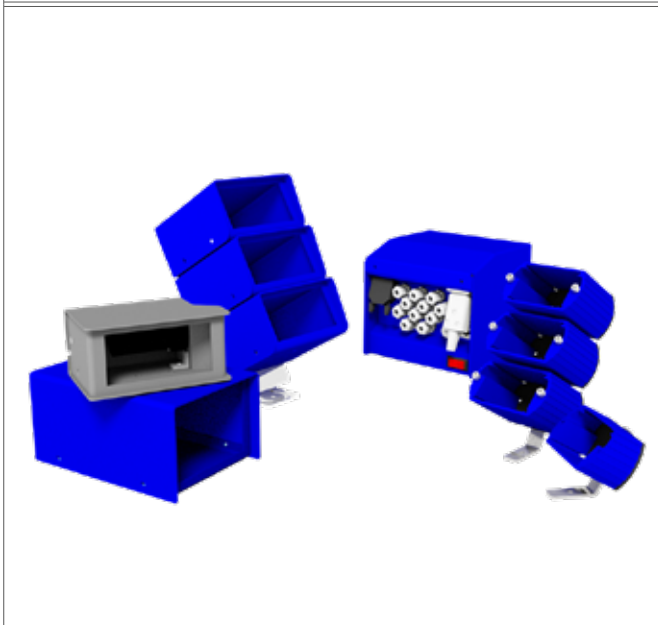

## Messräder



## Winkelflansche

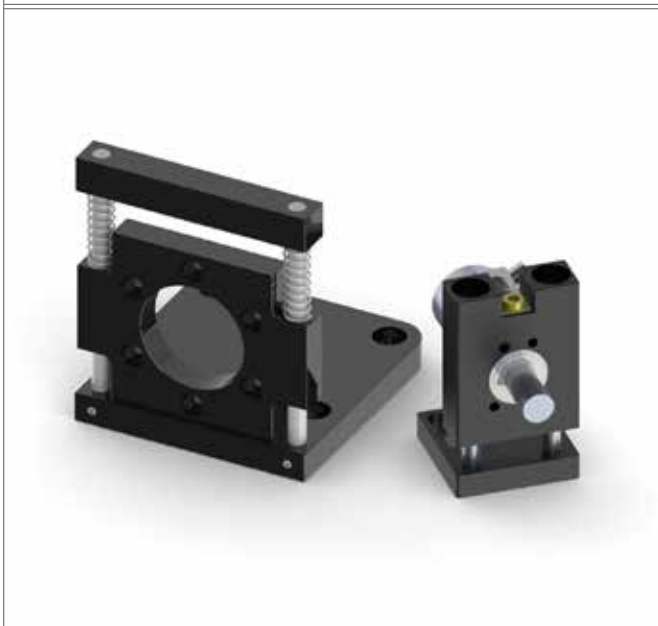

## Netzgeräte



## Zubehör

Kugelkopfhalterung



Haltebügel



Gabelhalterungen

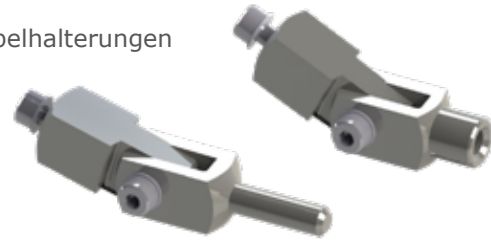

Diverse Halterungen für 3-Achsanzeigen



## Applikationen



Aufbauehäuse für Vorwahlzähler mit Signalleuchte



Montageflansch für Meterzähler

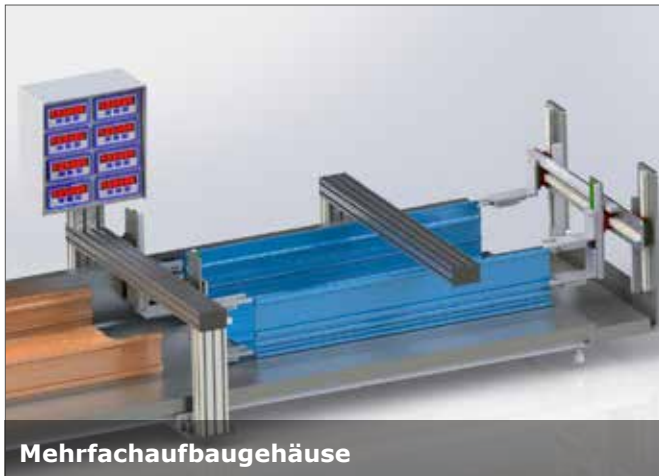

Mehrfachaufbauehäuse



Flexible Halterungen



# Unsere Branchen

**Holzbearbeitungsmaschinen**



**Blechbearbeitungsmaschinen**



**Verpackungsmaschinen**



**Automatisierungstechnik**



**Antriebstechnik**

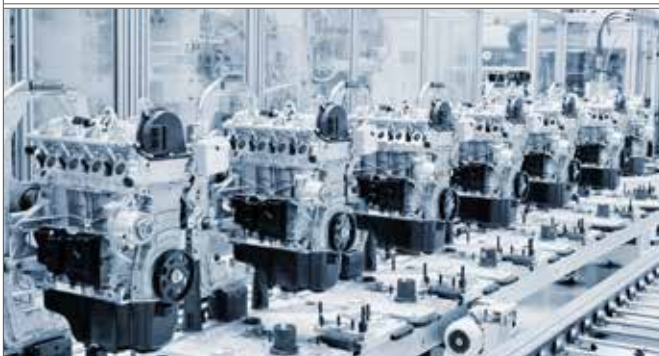

**Solar- und Windindustrie**



**Werkzeugmaschinen**



**Schwerindustrie / Petrochemie**



# Unsere Partner

Eigenprodukte in Kombination mit hochwertigen Produkten unserer namhaften Partner – profitieren Sie von unserer Flexibilität!

**Willtec**  
Products

## Unser Produktportfolio umfasst folgende Eigenprodukte:

- Magnetische Weg- und Winkel-messsysteme
- Drehgeber
- Linearpotentiometer
- Seilzuggeber
- Digitalanzeigen
- Positionsanzeigen
- Mess- und Prüftische
- Meterzähler
- Messschieber

Willtec Messtechnik hat eine **Premiumpartnerschaft** mit der Firma Balluff. Sie erhalten bei uns das gesamte Produktportfolio von Balluff zum Vorteilspreis.

**BALLUFF**  
sensors worldwide

- Sensoren, Systeme, Bus-Technik
- Industrial Identification
- Objekterkennung
- Weg- und Abstandsmessung
- Fluidsensorik
- Zubehör

**SCANCON**  
Industrial Encoders

- Inkrementalgeber
- Absolutwertgeber
- Fiberoptik

Willtec Messtechnik hat seit vielen Jahren die offizielle **Gebietsvertretung** der folgenden Firmen in Deutschland und Österreich:

**FIAMA**  
since 1913

- Winkelgetriebe
- Flexible Wellen
- Positionsanzeigen
- Seilzuggeber
- Stellantriebe

**GIVI MISURE**  
Measuring and control systems

- Glasmaßstäbe
- Digitalanzeigen

Produkte **weiterer Hersteller** sind ebenfalls auf Anfrage erhältlich.

# Unser Vertrieb und Service

## Willtec – Direktvertrieb

### Willtec Messtechnik eK

Eschenweg 4  
79232 March-Hugstetten

[www.willtec.de](http://www.willtec.de)

### Vertriebsinnendienst

Tel.: +49 (0) 7665 93465-0  
Fax: +49 (0) 7665 93465-22

[info@willtec.de](mailto:info@willtec.de)

### Technischer Support

Tel.: +49 (0) 7665 93465-18  
Fax: +49 (0) 7665 93465-22

[support@willtec.de](mailto:support@willtec.de)

## Unsere Partner für Sie vor Ort

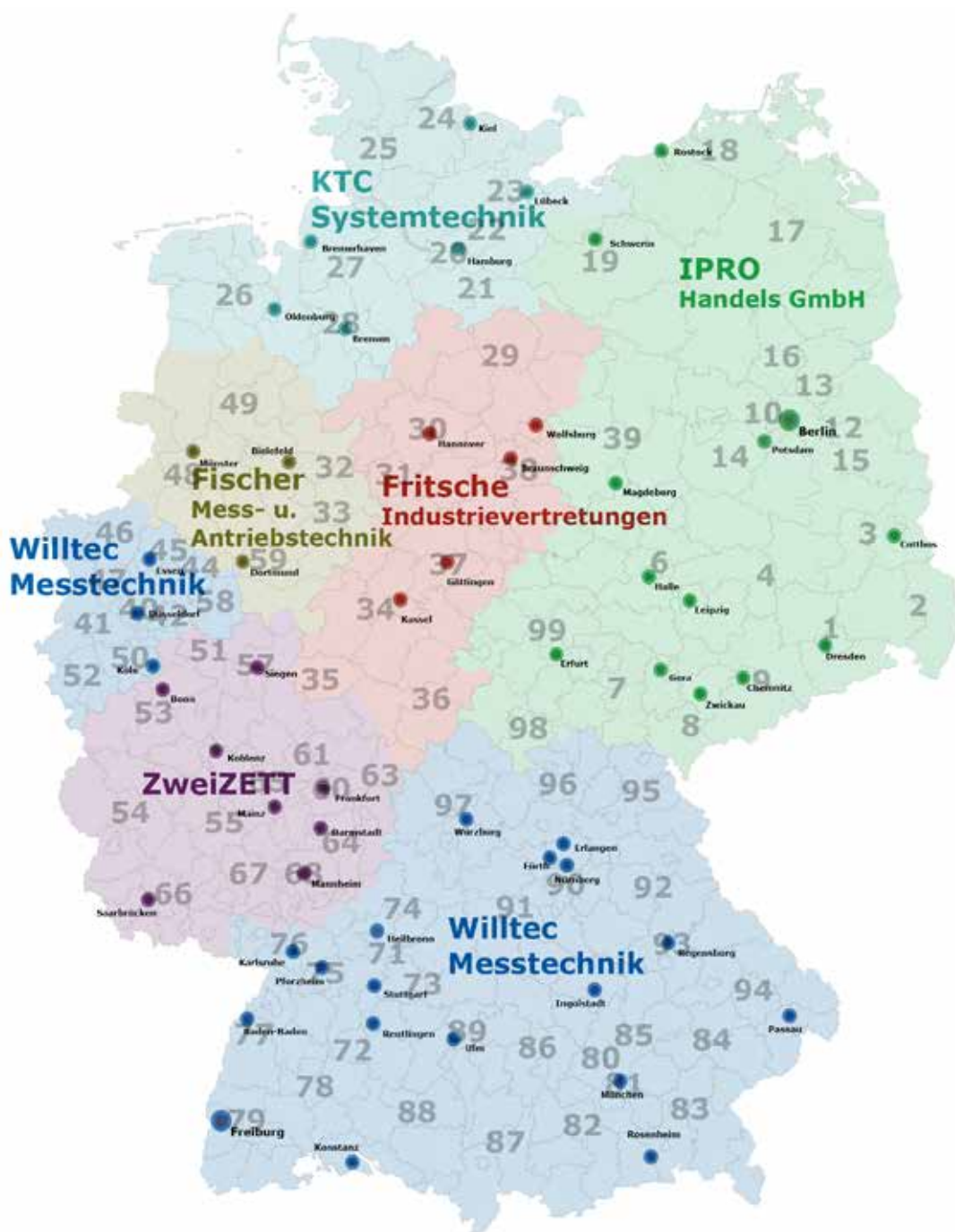

### KTC Systemtechnik

Krähenweg 11  
22459 Hamburg

Tel.: +49 (0) 40 57 14 752-0  
Fax: +49 (0) 40 57 14 752-22  
[info@ktc-systemtechnik.de](mailto:info@ktc-systemtechnik.de)

[www.ktc-systemtechnik.de](http://www.ktc-systemtechnik.de)

### IPRO Handels GmbH

Berliner Str. 122  
14467 Potsdam

Tel.: +49 (0) 331 27 97 555 0  
Fax: +49 (0) 331 27 97 555 1  
[mail@ipro-handel.de](mailto:mail@ipro-handel.de)

[www.ipro-handel.de](http://www.ipro-handel.de)

### Fritsche Industrievertretungen

Großhorst 15  
30916 Isernhagen

Tel.: +49 (0) 5136 88 93 0  
Fax: +49 (0) 5136 88 93 20  
[info@fritschegmbh.de](mailto:info@fritschegmbh.de)

[www.fritschegmbh.de](http://www.fritschegmbh.de)

### Fischer Mess- u. Antriebstechnik GmbH

Solterbergstraße 183  
32602 Vlotho-Exter

Tel.: +49 (0) 5228 9892-83  
Fax: +49 (0) 5228 9892-84  
[p.fischer@fischer-gmbh.info](mailto:p.fischer@fischer-gmbh.info)

### ZweiZETT-Technik

Schießgartenstr. 16  
63303 Dreieich

Tel.: +49 (0) 6103 80 72 90  
Fax: +49 (0) 6103 80 72 91  
[info@zweizett-technik.de](mailto:info@zweizett-technik.de)

[www.zweizett-technik.de](http://www.zweizett-technik.de)



## Willtec online

Besuchen Sie uns auch gerne auf unserer Internetseite unter: **www.willtec.de**. Hier finden Sie alle wichtigen Informationen über uns und unsere Produkte auf einen Blick.

- Produktkonfigurationen
- Datenblätter
- 3-D-Daten
- Bedienungsanleitungen
- Kataloge
- Ansprechpartner
- u.s.w.

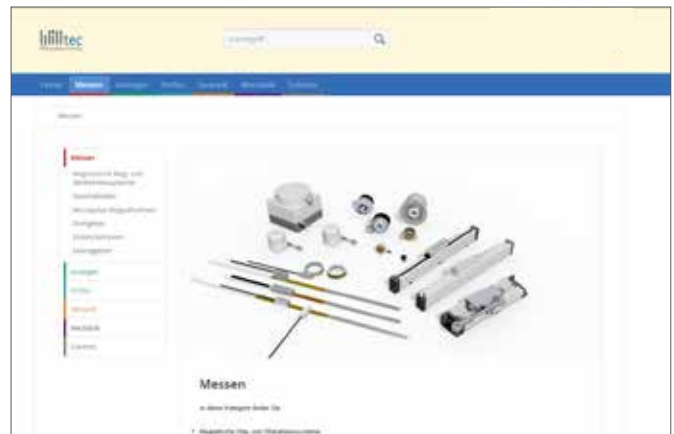

## Ihr Partner für Service- und Instandhaltungsleistungen

- Produkte und Lösungen aus einer Hand
- Eine Vielzahl unterschiedlicher Hersteller
- Lieferung ab einem Stück/kein Mindermengenzuschlag
- Individuelle Sonderlösungen zum Nachrüsten Ihrer Alt-Maschine
- Individuelle Lagerhaltung für Ihre Instandhaltung

Wir beraten und unterstützen Sie gerne und freuen uns auf eine gute Zusammenarbeit!

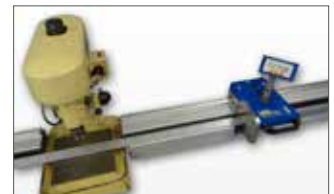
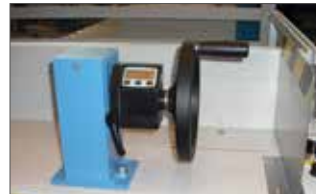

## Willtec weltweit

**Österreich:**   
**messwert - messtechnische Lösungen e.U.**  
Anton-Falch-Strasse 2  
6063 Rum  
Österreich  
Tel.: +43-664-4981600  
willtec@messwert.at  
**www.messwert.at**

**Schweiz:**   
**AIP Wild AG.**  
Wehntalerstrasse 6  
8154 Oberglatt  
Schweiz  
Telefon: +43-664-4981600  
info@aip-wild.ch  
**www.aip-wild.ch**

**Frankreich:**   
**Vectral Industries**  
33, route de Bourg  
01320 CHALAMONT - France  
Tel: +33 (0) 4 74 38 25 28  
Fax: +33 (0) 6 35 10 42 91  
**www.vectral.fr**

Wir sind weltweit vertreten – für weitere Ansprechpartner kommen Sie gerne auf uns zu.

# Messen – hier sind wir vertreten



sps ipc drives

**FMB**  
ZULIEFERMESSE MASCHINENBAU



 WindEnergy  
Hamburg

**SMART**  
AUTOMATION  
AUSTRIA

**ie** Die Industriemesse  
der Schwarzwald AG

# Ihre Vorteile auf einen Blick

## Innovationen aus einer Hand

Profitieren auch Sie von unserem Engagement:

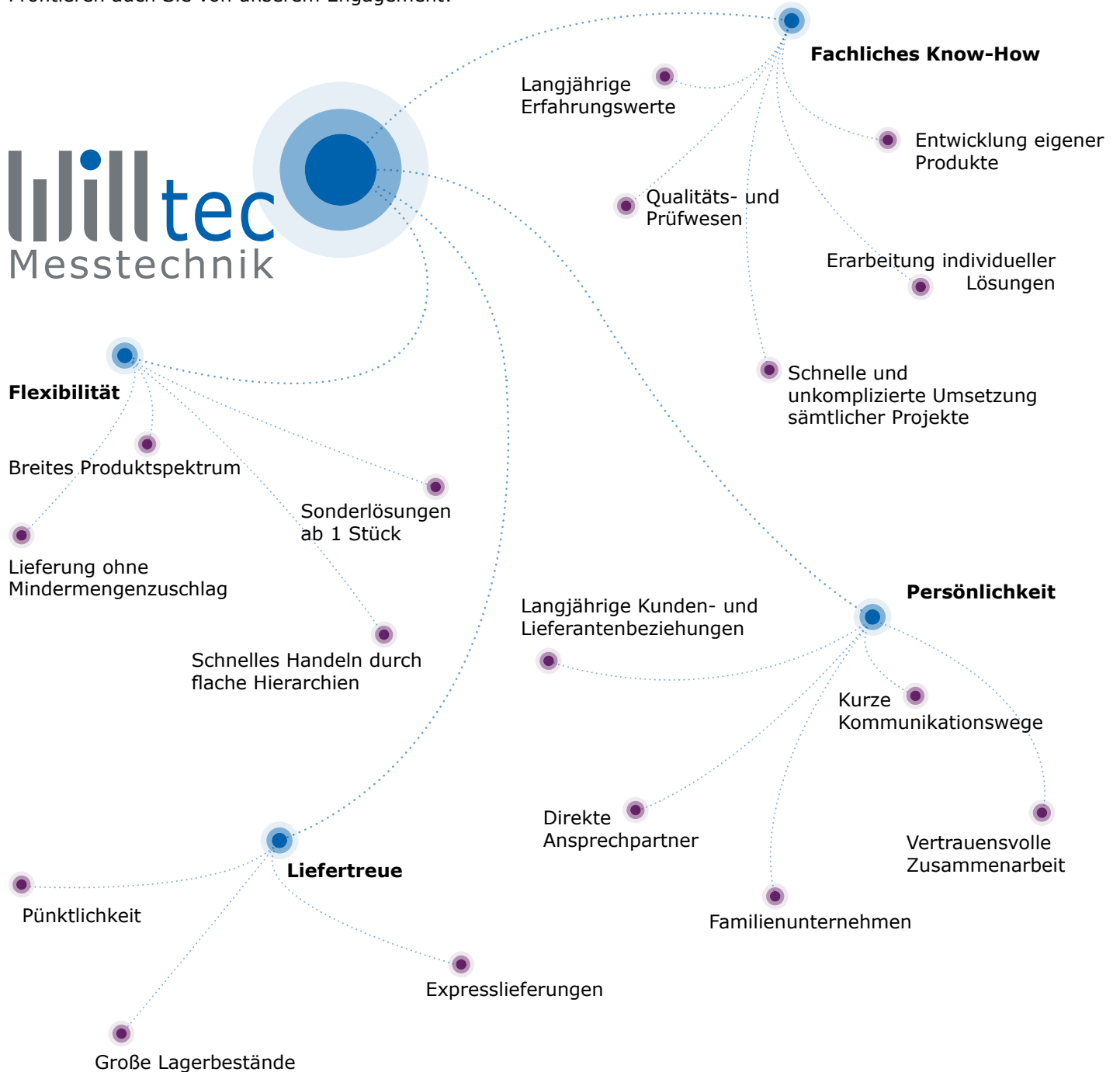

**Wir freuen uns auf eine gute Zusammenarbeit!**





Willtec Messtechnik eK  
Eschenweg 4  
79232 March-Hugstetten

Fon +49 7665 93465-0  
Fax +49 7665 93465-22

info@willtec.de  
www.willtec.de

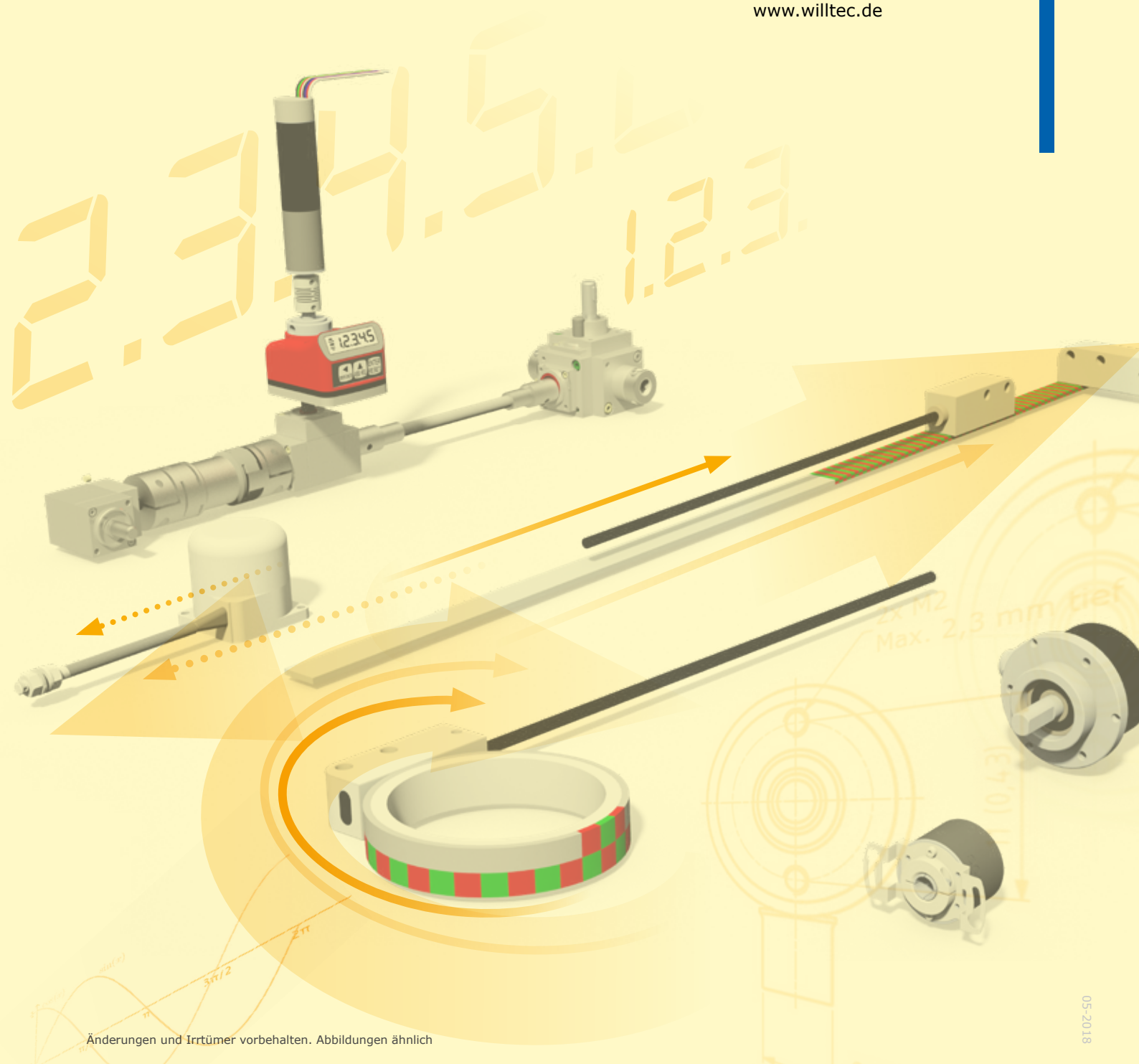

Änderungen und Irrtümer vorbehalten. Abbildungen ähnlich