

Prüfen

Großmess-
schieber

Mess- und
Prüftische

Längenmess-
anschlänge

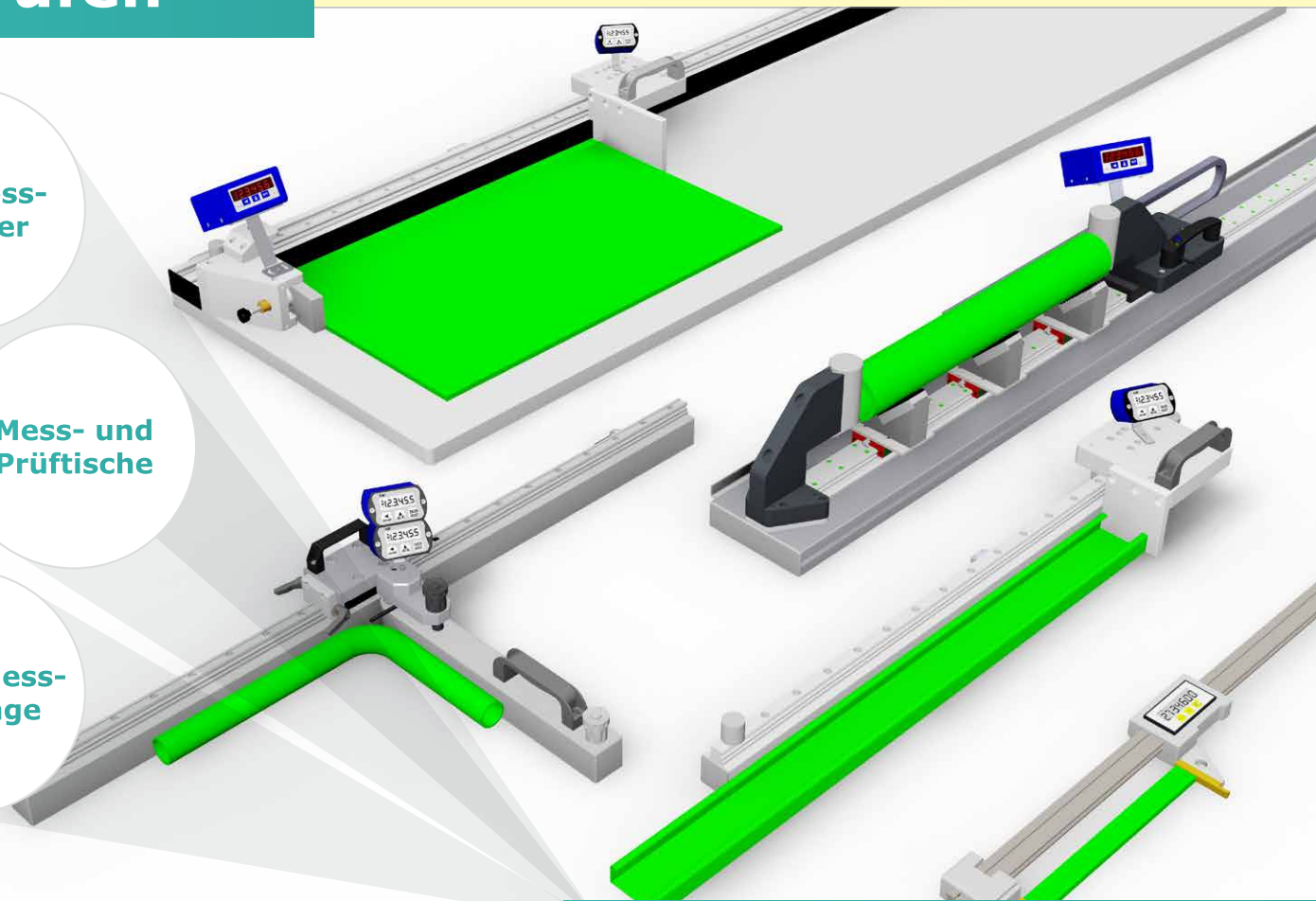

EasyControl

EasyControl – Qualität ist messbar

Messen und prüfen Sie mit unseren EasyControl Messsystemen Ihre Werkstücke direkt am Ort der Bearbeitung und sparen Sie dadurch Zeit und Weg.

- Kostengünstige Messvarianten für den nachträglichen Anbau an Sägen, Bohrmaschinen und Schnittwerkzeugen
- Einfache Bedienung mit integriertem magnetischen Längenmesssystem
- Variable Messsysteme mit Fremdspannungsversorgung oder Batteriebetrieb
- Anwendungsspezifische Messaufgaben

Magnetisches Längenmesssystem

F8P-KIT



WIGIT Analog und Digital



Längenmessanschlätze – LIN-KIT

LIN-KIT-easy



LIN-KIT-light

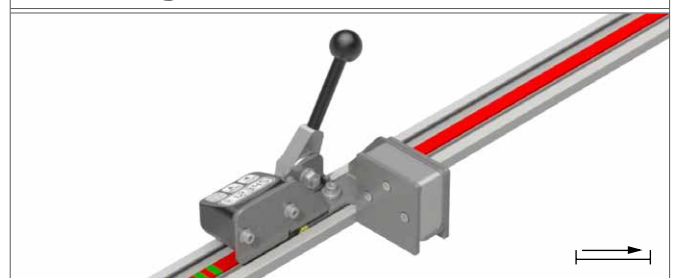

LIN-KIT-compact



LIN-KIT-professional

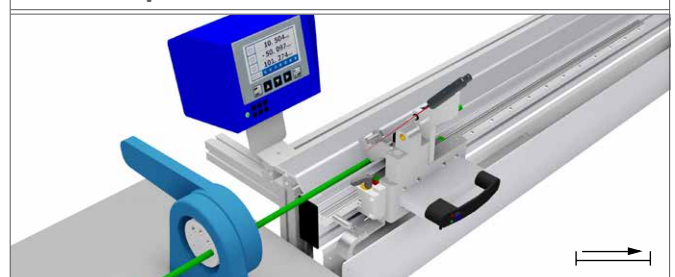

Weg-/Winkelmesssystem – PanelLine-light

Länge-KIT

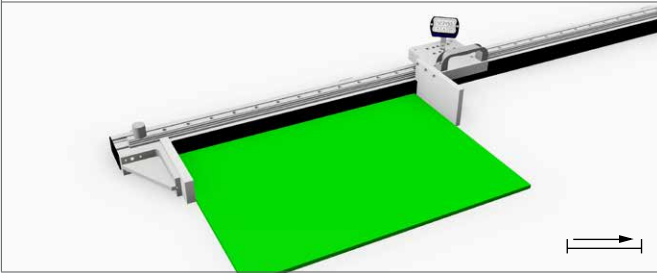

Länge + Winkel-KIT

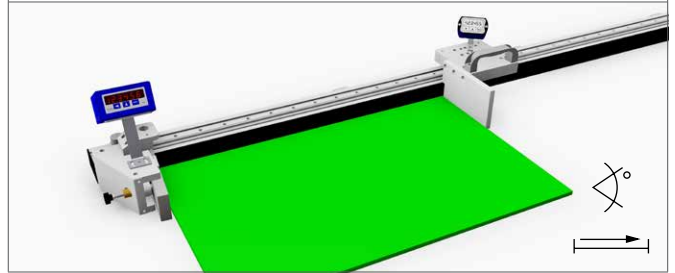

Länge mit Auflageplatte

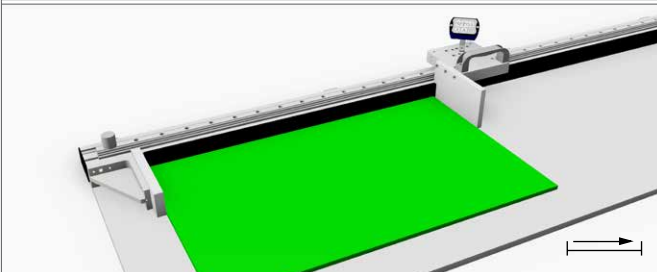

Länge + Winkel mit Auflageplatte

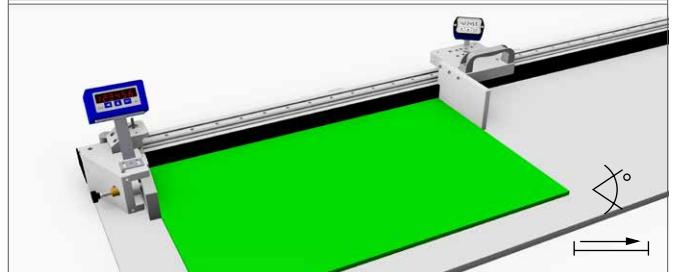

Mess- und Prüftische

FlexLine-light

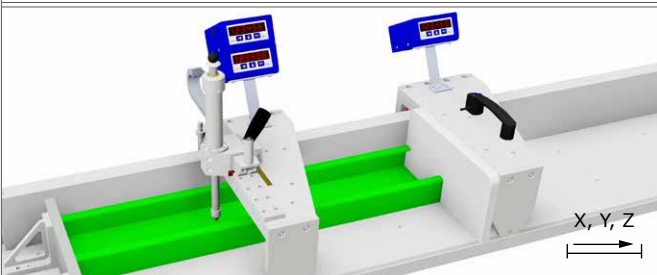

ErgoLine-light

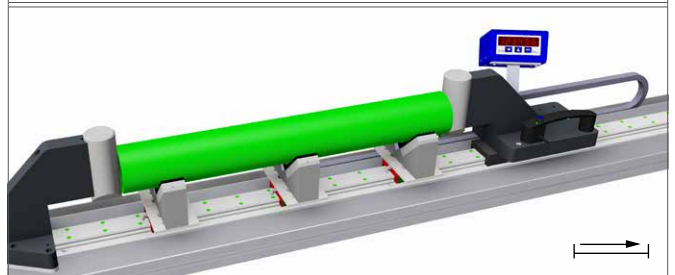

Quick-Mess-KIT

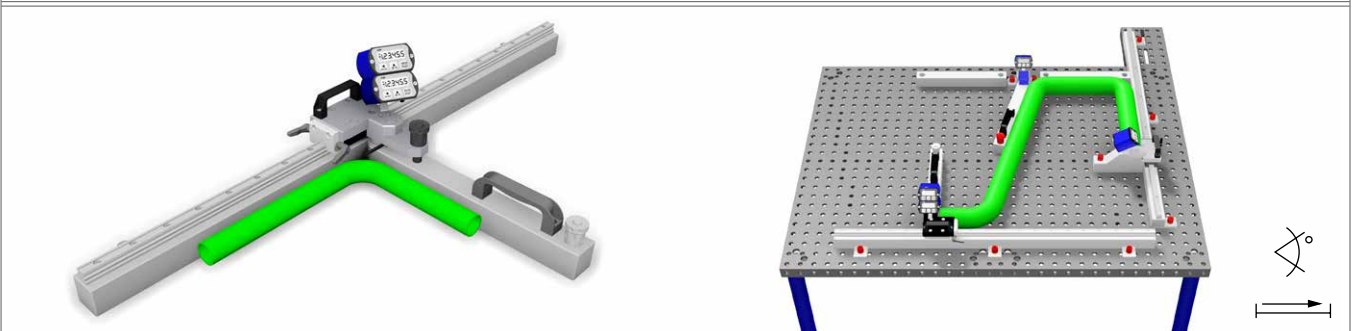

EasyControl – Mess- und Prüftische

PanelLine

Mess- und Prüftische für Platten

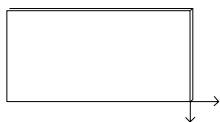

ErgoLine

Mess- und Prüftische für Profile

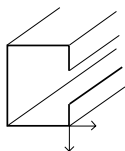

TubeLine

Mess- und Prüftische für Rohre

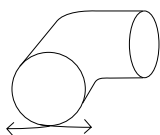

IndividualLine

Mess- und Prüftische für individuelle Anforderungen

